

Sharkoon



VG7-W
ATX PC CASE

GEHÄUSEVARIANTEN



VG7-W RGB

(3x adressierbarer 120-mm-LED-Lüfter)

VG7-W Blue

(3x 120-mm-LED-Lüfter)



VG7-W Red

(3x 120-mm-LED-Lüfter)

VG7-W Green

(3x 120-mm-LED-Lüfter)

KOMPAKTES GEHÄUSEDESIGN



Der VG7-W ATX Midi Tower verbindet ein ausdrucksstarkes Aussehen mit einem leistungsstarken Airflow ab Werk. Dafür sorgt die durchsatzstarke Luftaufnahme über das Mesh-Gitter in der Frontblende sowie die zwei vorinstallierten 120-mm-Lüfter, die die aufgenommene Luft durch das Gehäuse befördern. Je nach Modell sorgen die Lüfter neben der Gehäusekühlung auch für farbige oder sogar mehrfarbige Highlights, die durch die Front und das Acryl-Fenster im Seitenteil bewundert werden können. Trotz seines kompakten Gehäusedesigns wurden keine Kompromisse bei der Kompatibilität gemacht, sodass große Mainboards, Netzteile und Grafikkarten ebenso Platz finden, wie eine Vielzahl von Festplatten und ein Einschubschacht für optische Laufwerke.

4-FACH RGB-STEUERUNG

Der VG7-W RGB enthält eine RGB-Steuerung. Mit dieser können bis zu vier adressierbare LED-Elemente, wie entsprechende Lüfter und Strips, über die Mainboard-Software synchronisiert und gesteuert werden. Verbunden wird die Steuerung über einen SATA-Stecker mit dem Netzteil sowie mit dem Mainboard über einen 4- oder 3-pol. Anschluss für adressierbare LEDs mit einer Pinbelegung von 5V-D-coded-G bzw. V-D-G.

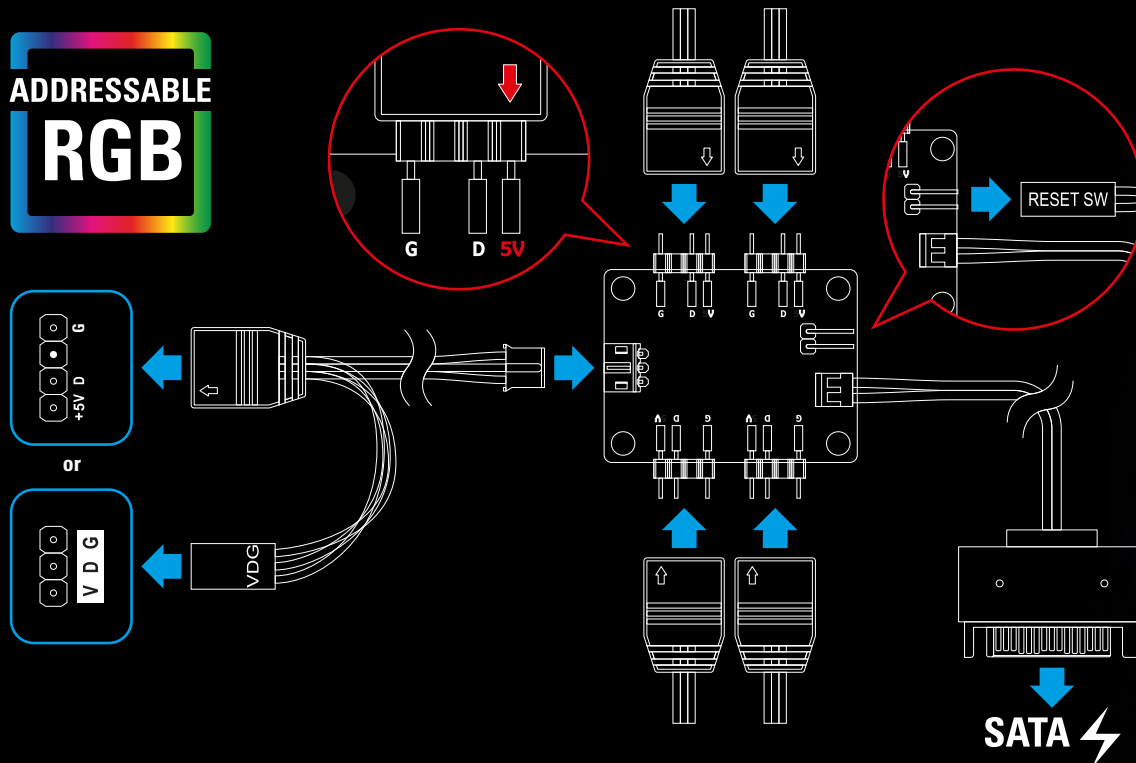

MANUELLE FARBSTEUERUNG

Der VG7-W RGB hat ebenfalls eine Funktion zur manuellen Farbsteuerung bei Mainboards ohne Anschluss für adressierbare LED-Elemente. Bei dieser wird die RGB-Steuerung nicht an das Mainboard, sondern nur an das Netzteil und den Reset-Taster angeschlossen. Hierdurch wird die eigentliche Reset-Funktion ersetzt, dafür können vierzehn Beleuchtungsmodi durchgeschaltet oder die Beleuchtung komplett abgeschaltet werden.

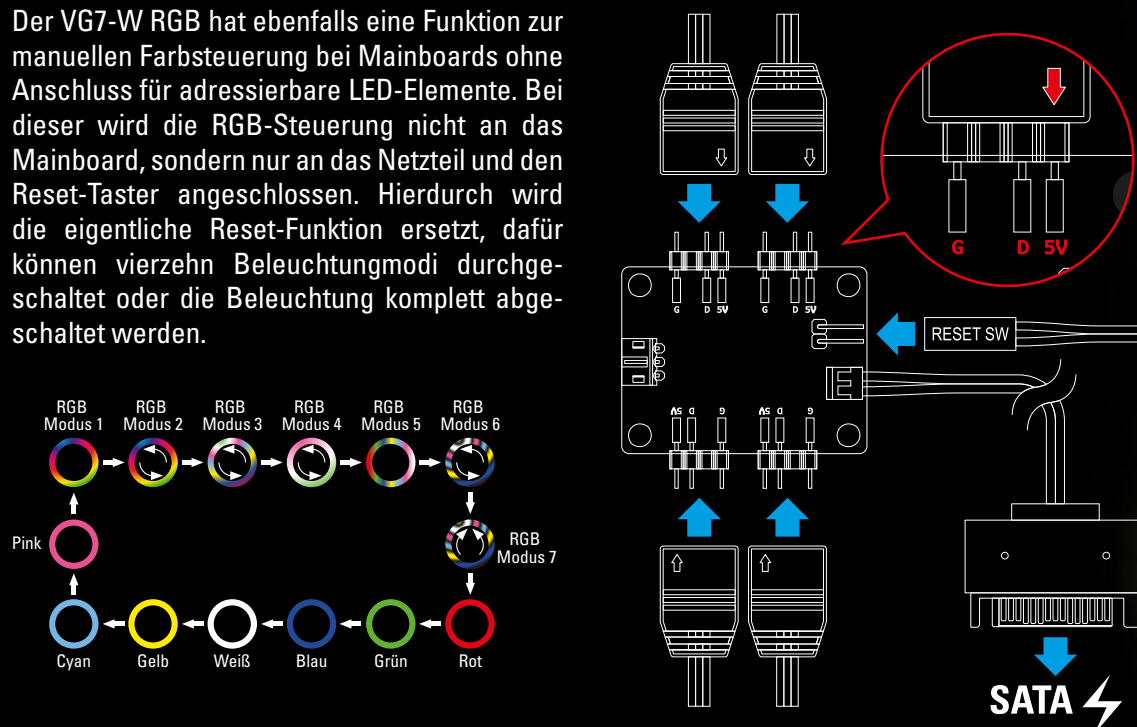

RGB-ANSCHLUSS-KOMPATIBILITÄT



Sharkoon-Produkte, die mit dem "ADDRESSABLE RGB"-Logo gekennzeichnet sind, sind mit Mainboards kompatibel, die Anschlüsse für adressierbare LED-Lüfter oder LED-Strips mit folgender Pinbelegung bereitstellen: 5V-D-coded-G und 5V-D-G. Beispiele für RGB-Anschlüsse der wichtigsten Mainboard-Hersteller sind weiter unten dargestellt.

Die RGB-Pinbelegung ist herstellerunabhängig, die Bezeichnung des entsprechenden Anschlusses kann jedoch von Hersteller zu Hersteller variieren. Für weitere Informationen zur Kompatibilität schauen Sie bitte ins Handbuch Ihres Mainboards oder besuchen Sie die Hersteller-Webseite.

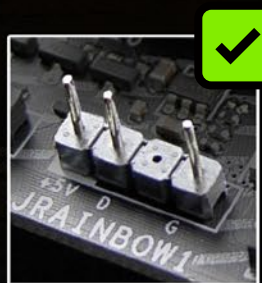

MSI

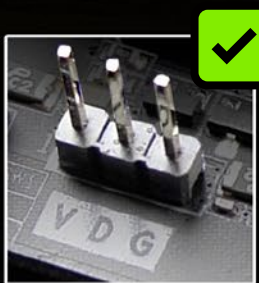

GIGABYTE

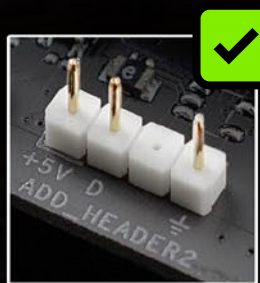

ASUS

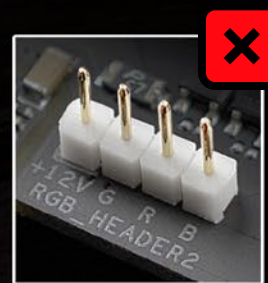

ASUS



Der VG7-W RGB ist zertifiziert für Asus Aura Sync, MSI Mystic Light Sync, Gigabyte Fusion sowie die meisten anderen Marken mit passender Pinbelegung und lässt sich damit spielend leicht in bestehende Systeme integrieren.



GENUG PLATZ FÜR ALLE KOMPONENTEN



Neben einem Einschubschacht für ein optisches Laufwerk bietet das VG7-W auch ausreichend Montage-möglichkeiten für Datenspeicher: Drei 2,5-Zoll-Festplatten finden im inneren Seitenteil hinter den Front-lüftern Platz. Im Festplattenkäfig unter dem Einschubschacht für das optische Laufwerk kann zusätzlich eine 3,5-Zoll-Festplatte und eine 2,5-Zoll-Festplatte montiert werden. Platz für eine weitere 3,5-Zoll-Festplatte ist auf dem Gehäuseboden unterhalb der Lüfter. Wird kein optisches Laufwerk verwendet, kann auch der Einschubschacht für eine weitere 3,5-Zoll-Festplatte genutzt werden.

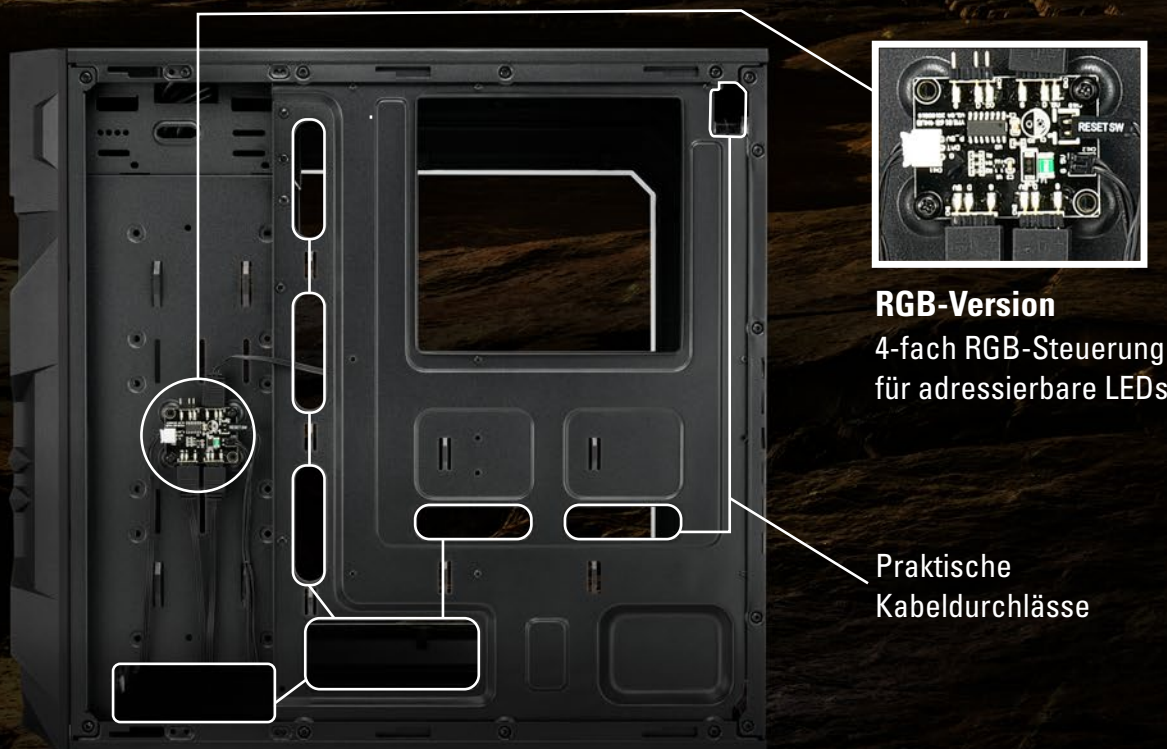

AUFGERÄUMTER HINGUCKER

3x
120-mm-Lüfter
mit adressierbaren
oder einfarbigen
LEDs

Herausnehmbarer, magnetischer
Staubfilter vor den Frontlüftern

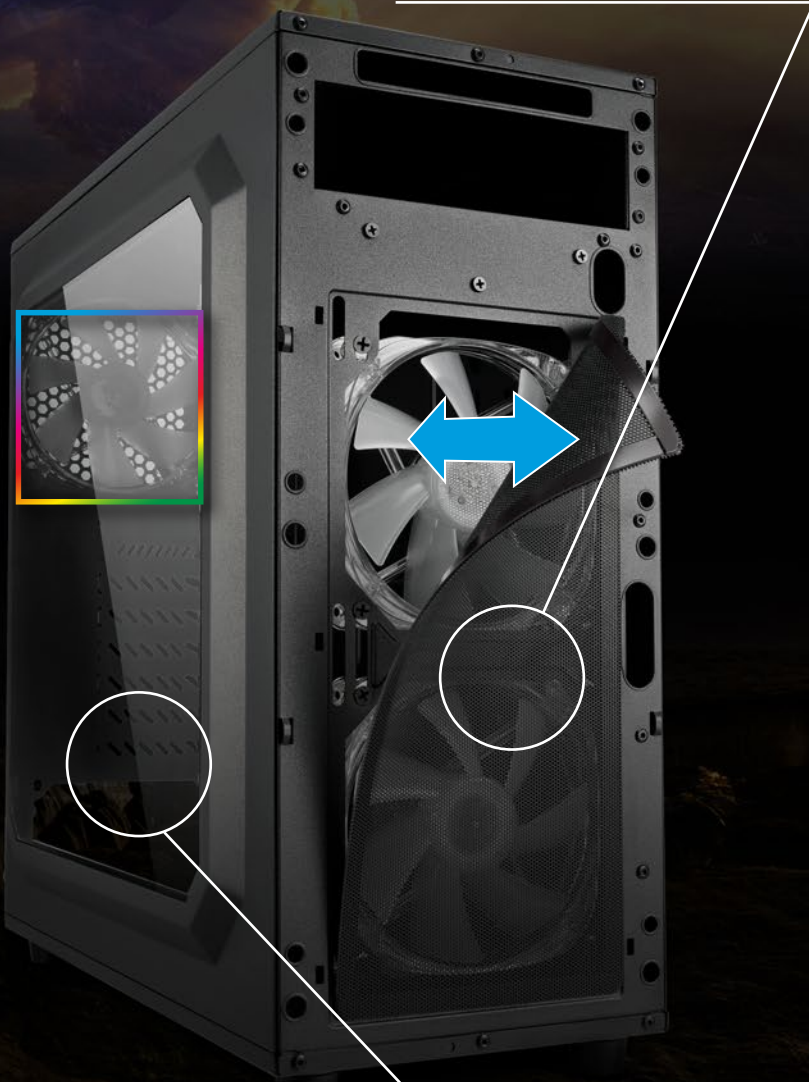

Großes Acryl-Seitenfenster



Schnellverschlüsse für eine komfortable
Laufwerksmontage

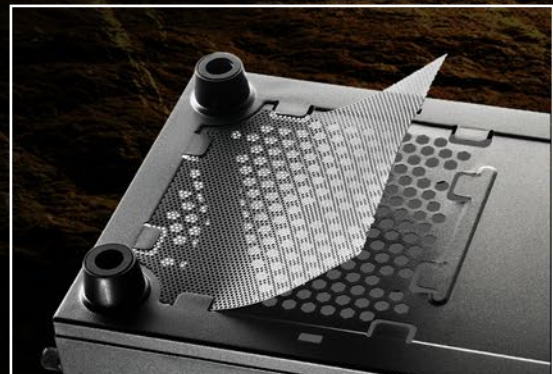

Abnehmbarer Staubfilter an der
Gehäuseunterseite

SPEZIFIKATIONEN

VG7-W ATX PC CASE

Allgemein:

- Formfaktor: ATX
- Slots für Erweiterungskarten: 6
- Innenlackierung: ✓
- Kabelmanagement-System: ✓
- Seitenteil: Acryl
- Gehäusefarbe: Schwarz
- Verfügbare Varianten: RGB, Rot, Grün, Blau
- Gewicht: 3,7 kg
- Abmessungen (L x B x H): 45,9 x 20,0 x 43,0 cm

I/O:

- USB 3.0 (Front): 2
- Audio (Front): ✓

Max. Einbaumöglichkeiten für Laufwerke:

- 5,25": 1
- 3,5": 3
- 2,5": 4

Versandverpackung

Verpackungseinheit: 1
Abmessungen (L x B x H):
470 x 230 x 505 mm
Gewicht: 4,5 kg
Zolltarifnummer: 84733080
Ursprungsland: China

Lüfterkonfiguration:

- Gehäusefront: 2x adressierbarer 120-mm-LED-Lüfter (VG7-W RGB)
2x 120-mm-LED-Lüfter (VG7-W Red/ Green/ Blue)
- Gehäuserückseite: 1x adressierbarer 120-mm-LED-Lüfter (VG7-W RGB)
1x 120-mm-LED-Lüfter (VG7-W Red/ Green/ Blue)

Kompatibilität:

- Mainboard: Mini-ITX, Micro-ATX, ATX
- Max. Länge Grafikkarte: 37,5 cm
- Max. Höhe CPU-Kühler: 16,5 cm
- Max. Länge Netzteil: 26,5 cm

Verpackungsinhalt: VG7-W, Zubehör-Set, Anleitung



VG7-W RGB



VG7-W Blue



VG7-W Red



VG7-W Green

